



Pružinové vyvažovače model YFS

Nosnosť 0.5 - 10.0 kg

Pružinové vyvažovače - s rehtačkovým zaistovacím zariadením model YFS-A

Nosnosť 2 - 10.0 kg

Pružinové vyvažovače sa používajú na odľahčenie pracovníka od ručného náradia. Vďaka valcovému lanovému bubnu sa bremeno vráti vždy do pôvodnej polohy.

Vlastnosti

- Teleso z ocelového plechu, ošetrené práškovým náterom.
- Automatická poisťka bubna podľa DIN 15112
- Dodatočné oko pre upevnenie bezpečnostnej reťaze podľa DIN 15112.
- Vedenie lana je vyrobené z odolného nylonu, vďaka ktorému sa znižuje opotrebenie telesa a lana.
- Vyhlásenie o zhode ES.
- Nastaviteľné koncové limity lana, ktoré udržia dĺžku dráhy lana v požadovanom rozsahu.
- Modely YFS-A sú vybavené nastaviteľným blokováním lana pri jeho vyťahovaní z vyvažovača. Opätovným potiahnutím lana sa blokovacie zariadenie uvoľní a lano sa zatiahne do pôvodnej polohy.

Použitie

Pneumatické náradie, montážne náradie, striekacie pištole, nitovacie náradie, viacasobné ťahovanie, brúsne a leštiace náradie.



Nastavenie napätia pružiny model YFS-01/02

Pomocou centrálneho kolesa a pružinovej páky



Nastavenie napätia pružiny model YFS-03/04/05

Pomocou hriadeľa a pružinovej páky

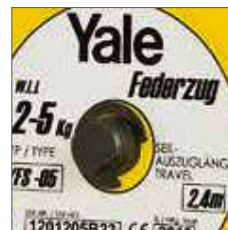

Technické údaje model YFS a model YFS-A

Model	EANkód 4025092*	Nosnosť min. kg	Nosnosť max. kg	Pracovný rozsah m	Hmotnosť kg
YFS-01	*514491	0.5	1.5	1.6	0.35
YFS-02	*514521	1.5	3.0	1.5	0.35
YFS-03	*514552	2.0	5.0	2.4	3.9
YFS-04	*514569	4.0	6.0	2.4	4.5
YFS-05	*514590	6.0	10.0	2.4	4.5
YFS-03-A	*514606	2.0	5.0	2.4	3.9
YFS-04-A	*514613	4.0	6.0	2.4	4.5
YFS-05-A	*514668	6.0	10.0	2.4	4.5

Rozmery model YFS a model YFS-A

Model	YFS-01	YFS-02	YFS-03	YFS-04	YFS-05	YFS-03-A	YFS-04-A	YFS-05-A
A, mm	231	231	423	423	423	423	423	423
B, mm	224	224	214	214	214	214	214	214
C, mm	97	97	191	191	191	191	191	191
ØD, mm	12	12	19	19	19	19	19	19
E, mm	48	48	79	79	79	91	91	91
F, mm	25	25	43	43	43	55	55	55
G, mm	-	-	71	71	71	71	71	71
H, mm	39	39	80	80	80	80	80	80

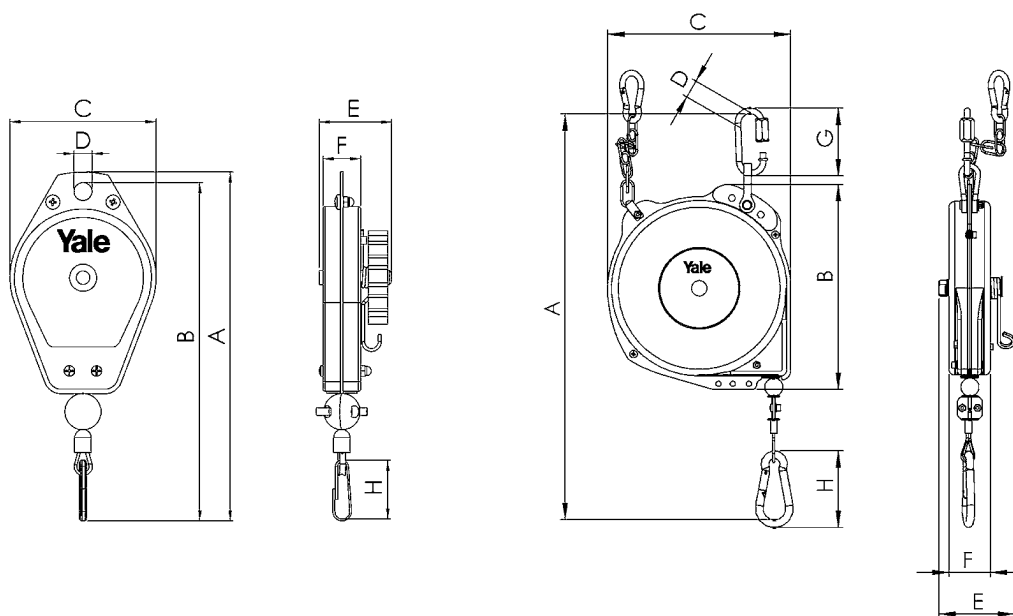

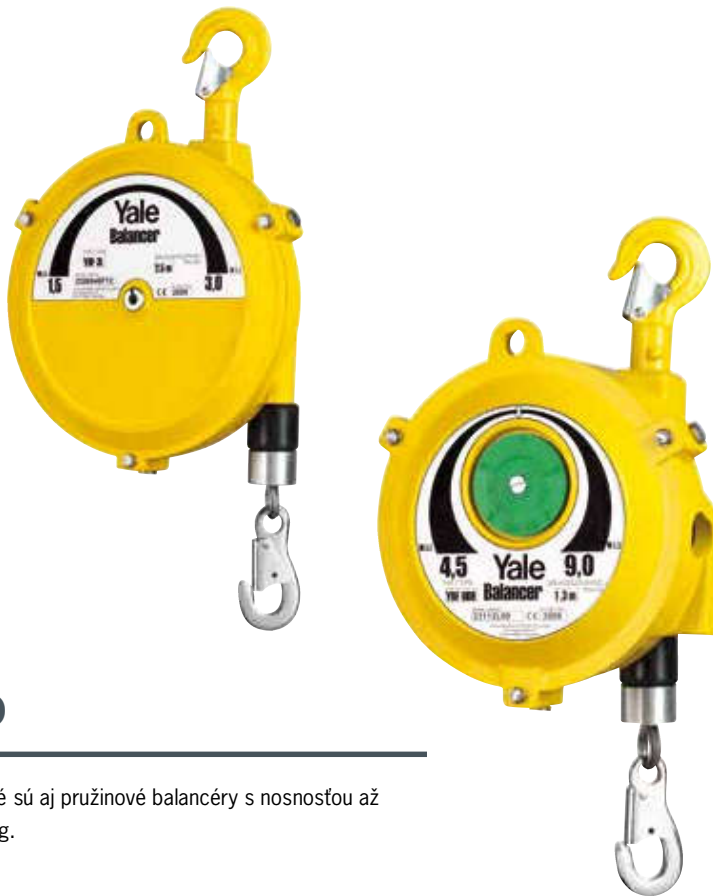

INFO

Dostupné sú aj pružinové balancéry s nosnosťou až do 300kg.



Indikátor zaťaženia

pre modely
YBF-09 do YBF-70
YBF-22L do YBF-70L
YBA-15 do YBA-70
YBA-22L do YBA-70L



Vedenie lana

pre modely
YBF-09 do YBF-200
YBF-09L do YBF-130L
YBA-15 do YBA-70



Zostava pružín

ako zvláštna jednotka
v uzavretom ocelovom telese.
Všetky modely s nosnosťou
nad 5 kg.

Pružinové balancéry model YBF

Nosnosť 0.5 - 200 kg

Pružinové balancéry - s predĺženou dĺžkou lana model YBF-L

Nosnosť 1.5 - 130 kg

Pružinové balancéry – vyvažovače hmotnosti sa používajú na odľahčenie pracovníka od ručného náradia. Kužeľový bubon vyrovnáva hmotnosť zaveseného bremena. Po vertikálnej osi je bez väčšej námahy možné posúvať bremená až do hmotnosti 200 kg.

Vlastnosti

- Pružinové balancéry model YBF sú vyrobené v súlade s DIN 15112
- Odolný kryt je vyrobený tlakovým liatím z vysokopevnostného hliníka.
- Ručná poistka bubna pre ľahkú výmenu lana, alebo výmenu zaveseného bremena.
- Špeciálna zostava pružín zabezpečuje vyváženosť v celom pracovnom rozsahu.
- Jednoduchá výmena lana. Malý otvor v telese uľahčuje demontáž a výmenu lana bez potreby rozobratia zariadenia.
- Zostavy pružín sú samostatnými jednotkami v uzavretom ocelovom kryte pre jednoduchšiu obsluhu počas údržby. Takáto konštrukcia pomáha predchádzať úrazom pri výmene pružín.
- Vedenie lana je vyrobené z odolného nylonu, vďaka ktorému sa znižuje opotrebenie telesa a lana. Životnosť balancéra sa tým zvyšuje. Vedenie je možné vymeniť bez demontáže lana.
- Kruhová stupnica na prednej časti balancéra umožňuje jednoduché odčítanie nastavenia.
- Vrchné a spodné závesné oko slúži pre upevnenie bezpečnostnej reťaze. Táto reťaz slúži ako dodatočná poistka a zabraňuje náhodnému pádu balancéra, alebo bremena.

Použitie

Bodové zváranie, nitovanie, práca na bitúnkoch, viacnásobné ťahovanie atď.

Pružinové balancéry

Pružinové balancéry - s bezpečnostným prvkom v prípade pretrhnutia lana model YBA

Nosnosť 9 - 70 kg

Pružinové balancéry - bezpečnostným prvkom v prípade pretrhnutia lana a predĺženou dĺžkou lana model YBA-L

Nosnosť 9 - 70 kg

Pružinové balancéry série YBA majú rovnaké technické vlastnosti ako balancéry série YFS, ale vybavené sú dodatočným bezpečnostným prvkom pre prípad pretrhnutia lana. Tento mechanizmus automaticky zablokuje lano pri náhlom uvoľnení bremena, pretrhnutí lana, alebo niektorého háku. Keďže sa lano prudko nevtiahne naspäť do krytu, ale zostane zablokované, nezraní obsluhujúci personál.

Tieto typy sa používajú v priestoroch kde je potrebné dbať na vyššiu bezpečnosť, prípadne v priestoroch s nepriaznivými podmienkami (riziko vznietenia z iskrenia), ktoré by mohli viesť k poškodeniu lana.

Táto séria je dostupná so štandardnou, alebo predĺženou dĺžkou lana.



Závesné oko

Podľa DIN 15112 musia byť pružinové balancéry vybavené závesnými okami na pripavenie dodatočnej bezpečnostnej refaze.



Jednoduchá výmena lana

Bez potreby rozobratia zariadenia model YBF-09 do YBF-100 model YBA-15 do YBA-70



Ručná poistka bubna

Pre ľahkú výmenu lana. Všetky modely nad 5 kg.

Pružinové balancéry

Technické údaje model YBF a model YBF-L

Model	Závesné oko vrchné (T) a spodné (B)	Nastavenie napätia pružiny V=vertikálne H=horizontálne	Kuželový lanový bubon	Ručná poisťka bubna	Automatická poisťka bubna	Indikátor zafáženia	Uzavretá zostava pružín	Uzavreté teleso	Nylonové vedenie lana	Výmena lana bez potreby demontáže
YBF-01	T	H	•	-	-	-	-	•	-	-
YBF-02	T	H	•	-	-	-	-	•	-	-
YBF-03	T	H	•	-	-	-	-	•	-	-
YBF-05	T	H	•	-	-	-	-	•	-	-
YBF-09	T	H	•	•	•	•	•	•	•	•
YBF-15	T	H	•	•	•	•	•	•	•	•
YBF-22	T + B	V	•	•	•	•	•	•	•	•
YBF-30	T + B	V	•	•	•	•	•	•	•	•
YBF-40	T + B	V	•	•	•	•	•	•	•	•
YBF-50	T + B	V	•	•	•	•	•	•	•	•
YBF-60	T + B	V	•	•	•	•	•	•	•	•
YBF-70	T + B	V	•	•	•	•	•	•	•	•
YBF-85	T + B	V	•	•	•	-	•	•	•	•
YBF-100	T + B	V	•	•	•	-	•	•	•	•
YBF-120	T	H	•	•	•	-	•	•	•	-
YBF-140	T	H	•	•	•	-	•	•	•	-
YBF-170	T	H	•	•	•	-	•	•	•	-
YBF-200	T	H	•	•	•	-	•	•	•	-
YBF-03L	T	H	•	-	•	-	-	•	-	-
YBF-05L	T	H	•	-	•	-	-	•	-	-
YBF-09L	T	V	•	•	•	-	•	•	•	-
YBF-15L	T	V	•	•	•	-	•	•	•	-
YBF-22L	T	V	•	•	•	•	•	•	•	-
YBF-30L	T	V	•	•	•	•	•	•	•	-
YBF-40L	T + B	V	•	•	•	•	•	•	•	-
YBF-50L	T + B	V	•	•	•	•	•	•	•	-
YBF-60L	T + B	V	•	•	•	•	•	•	•	-
YBF-70L	T + B	V	•	•	•	•	•	•	•	-
YBF-85L	T + B	V	•	•	•	-	•	•	•	-
YBF-100L	T	H	•	•	•	-	•	•	•	-
YBF-120L	T	H	•	•	•	-	•	•	•	-
YBF-130L	T	H	•	•	•	-	•	•	•	-

Technické údaje model YBA a model YBA-L

Model	Závesné oko vrchné (T) a spodné (B)	Nastavenie napätia pružiny V=vertikálne H=horizontálne	Kuželový lanový bubon	Ručná poisťka bubna	Automatická poisťka bubna	Indikátor zafáženia	Uzavretá zostava pružín	Uzavreté teleso	Nylonové vedenie lana	Výmena lana bez potreby demontáže
YBA-15	T	V	•	•	•	•	•	•	•	•
YBA-22	T + B	V	•	•	•	•	•	•	•	•
YBA-30	T + B	V	•	•	•	•	•	•	•	•
YBA-40	T + B	V	•	•	•	•	•	•	•	•
YBA-50	T + B	V	•	•	•	•	•	•	•	•
YBA-60	T + B	V	•	•	•	•	•	•	•	•
YBA-70	T + B	V	•	•	•	•	•	•	•	•
YBA-15L	T + B	V	•	•	•	-	•	•	•	-
YBA-22L	T + B	V	•	•	•	•	•	•	•	-
YBA-30L	T + B	V	•	•	•	•	•	•	•	-
YBA-40L	T + B	V	•	•	•	•	•	•	•	-
YBA-50L	T + B	V	•	•	•	•	•	•	•	-
YBA-60L	T + B	V	•	•	•	•	•	•	•	-
YBA-70L	T + B	V	•	•	•	•	•	•	•	-

Pružinové balancéry

Technické údaje model YBF a model YBF-L

Model	EANkód 4025092*	Nosnosť min. kg	Nosnosť max. kg	Pracovný rozsah m	Hmotnosť s lanom kg
YBF-01	*485654	0.5	1.5	1.0	1.0
YBF-02	*485661	1	2	1.0	1.0
YBF-03	*485685	1.5	3	1.3	1.8
YBF-05	*485692	3	5	1.3	1.9
YBF-09	*485777	4.5	9	1.3	4.0
YBF-15	*485784	9	15	1.3	4.0
YBF-22	*485791	15	22	1.5	8.0
YBF-30	*485807	22	30	1.5	8.0
YBF-40	*485814	30	40	1.5	10.5
YBF-50	*485821	40	50	1.5	10.5
YBF-60	*485838	50	60	1.5	11.0
YBF-70	*485845	60	70	1.5	11.5
YBF-85	*485968	70	85	1.5	12.0
YBF-100	*485975	85	100	1.5	12.5
YBF-120	*485999	100	120	1.5	28.0
YBF-140	*485982	120	140	1.5	29.0
YBF-170	*486002	140	170	1.5	35.0
YBF-200	*486019	170	200	1.5	36.0
YBF-03L	*485708	1.5	3	2.5	3.9
YBF-05L	*485753	3	5	2.5	4.0
YBF-09L	*486026	4.5	9	2.3	7.0
YBF-15L	*486033	9	15	2.3	7.5
YBF-22L	*486040	15	22	2.3	8.5
YBF-30L	*486057	22	30	2.3	8.5
YBF-40L	*486064	30	40	2.3	11.0
YBF-50L	*486071	40	50	2.3	11.0
YBF-60L	*486088	50	60	2.3	11.5
YBF-70L	*486095	60	70	2.3	12.0
YBF-85L	*486101	70	85	2.5	26.5
YBF-100L	*486217	85	100	2.5	27.0
YBF-120L	*486231	100	120	2.5	34.0
YBF-130L	*486255	120	130	2.5	35.0



Technické údaje model YBA a model YBA-L

Model	EANkód 4025092*	Nosnosť min. kg	Nosnosť max. kg	Pracovný rozsah m	Hmotnosť s lanom kg
YBA-15	*486279	9	15	1.3	5.5
YBA-22	*486286	15	22	1.5	8.5
YBA-30	*486293	22	30	1.5	9.0
YBA-40	*486309	30	40	1.5	11.5
YBA-50	*486316	40	50	1.5	12.0
YBA-60	*486330	50	60	1.5	13.0
YBA-70	*486323	60	70	1.5	13.5
YBA-15L	*486347	9	15	2.3	8.5
YBA-22L	*486354	15	22	2.3	9.0
YBA-30L	*486361	22	30	2.3	9.5
YBA-40L	*486378	30	40	2.3	12.0
YBA-50L	*486385	40	50	2.3	12.5
YBA-60L	*486392	50	60	2.3	13.5
YBA-70L	*486408	60	70	2.3	14.0

Pružinové balancéry

Rozmery pružinových balancérov typ telesa I, typ telesa II a typ telesa III

Model	Typ telesa I		Typ telesa II			Typ telesa III					
	YBF-01 YBF-02	YBF-03 YBF-05	YBF-09 YBF-15	YBF-03L YBF-05L	YBA-15	YBF-22 YBF-30	YBF-40 YBF-50	YBF-60 YBF-70 YBF-85 YBF-100	YBF-09L YBF-15L YBF-22L YBF-30L	YBF-40L YBF-50L	YBF-60L YBF-70L
A min., mm	315	290	340	375	340	445	440	440	445	440	440
A max., mm	1315	1590	1640	2875	1640	1945	1940	1940	2745	2740	2740
B, mm	132	148	174	197	174	218	220	220	218	220	220
C, mm	72	89	109	114	109	130	130	130	130	130	130
D, mm	68	78	95	105	95	111	111	111	111	111	111
E, mm	120	120	152	175	152	194	194	194	194	194	194
F, mm	22	25	15	23	15	35	35	35	35	35	35
G, mm	26	33	38	30	38	47	47	47	47	47	47
H, mm	10	10	12	12	12	15	17	17	15	17	17
I, mm	14	14	24	14	24	30	30	30	30	30	30
J, mm	9	9	14	14	14	18	18	18	18	18	18
K, mm	10	8	15	14	15	18	18	18	18	18	18
L, mm	17	14	18	17	18	24	24	24	24	24	24
M min., mm	45	45	39	65	39	46	46	46	46	46	46
M max., mm	65	75	68	105	68	83	83	83	83	83	83
N, mm	9	9	14	14	14	16	16	16	16	16	16
O, mm	6	6	9	8	9	12	14	14	12	14	14
P, mm	11	12	24	30	24	35	75	86	35	75	86
Q, mm	5	9	25	9	25	30	33	33	30	33	33
R, mm	30	32	72	45	94	80	105	116	80	105	116
S min., mm	20	35	65	55	87	72	97	97	72	97	97
S max., mm	38	50	99	85	121	112	137	137	112	137	137
T, mm	49	69	136	110	148	158	188	199	158	188	199
U, mm	-	-	-	-	-	130	130	130	130	130	130

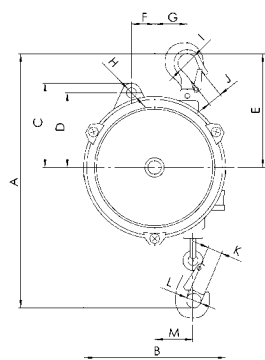

Typ telesa I

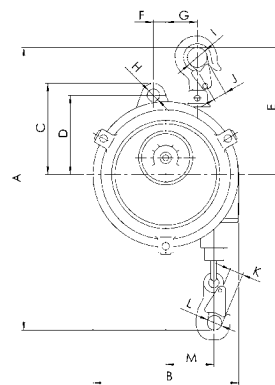
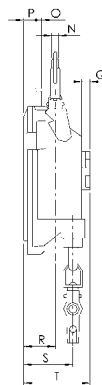

Typ telesa II

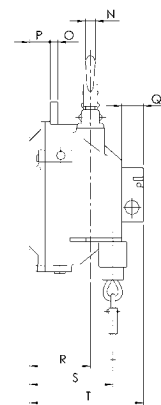

Rozmery pružinových balancérov typ telesa IV a typ telesa V

Model	Typ telesa IV				Typ telesa V					
	YBF-120 YBF-140	YBF-170 YBF-200	YBF-85L YBF-100L	YBF-120L YBF-130L	YBA-22 YBA-30	YBA-40 YBA-50	YBA-60 YBA-70	YBA-15L YBA-22L YBA-30L	YBA-40L YBA-50L	YBA-60L YBA-70L
A min., mm	550	550	550	550	445	440	440	445	440	440
A max., mm	2050	2050	3050	3050	1945	1940	1940	2745	2740	2740
B, mm	247	247	247	247	218	220	220	218	220	220
C, mm	156	156	156	156	130	130	130	130	130	130
D, mm	128	128	128	128	111	111	111	111	111	111
E, mm	265	265	265	265	194	194	194	194	194	194
F, mm	40	40	40	40	35	35	35	35	35	35
G, mm	65	65	65	65	47	47	47	47	47	47
H, mm	17	17	17	17	15	17	17	15	17	17
I, mm	26	26	26	26	30	30	30	30	30	30
J, mm	15	15	15	15	18	18	18	18	18	18
K, mm	24	24	24	24	18	18	18	18	18	18
L, mm	27	27	27	27	24	24	24	24	24	24
M min., mm	54	54	54	54	46	46	46	46	46	46
M max., mm	95	95	95	95	83	83	83	83	83	83
N, mm	18	18	18	18	16	16	16	16	16	16
O, mm	16	16	16	16	12	14	14	12	14	14
P, mm	142	185	142	185	55	95	105	55	95	105
Q, mm	37	37	37	37	30	33	33	30	33	33
R, mm	155	193	155	193	115	140	140	115	140	140
S min., mm	175	215	175	215	107	132	132	107	132	132
S max., mm	205	248	205	248	147	172	172	147	172	172
T, mm	268	268	268	310	180	208	218	180	208	218
U, mm	156	156	156	156	130	130	130	130	130	130

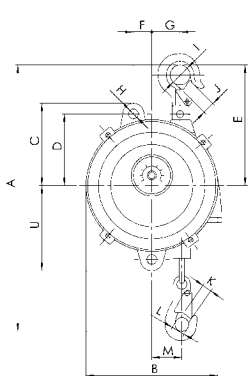

Typ telesa III
Typ telesa V

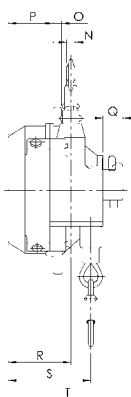

Typ telesa IV

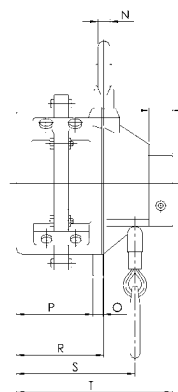
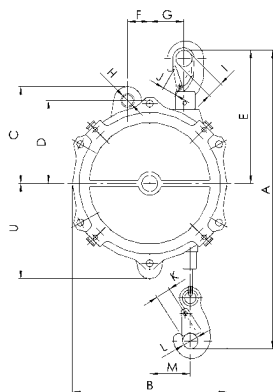

INFO

Zdvíhacie zariadenia a pojazdy Yale nie sú konštruované na zdvíhanie osôb a používať ich týmto spôsobom je zakázané.